

*単品カタログ No.1003D とさしかえてください。

LA1205- モノリシックリニア集積回路 FM/AM IF増幅

特長 高調波成分の少ない低レベル短波発振の実現

AM: ・LW~SW まで使用可

・ALC つき低レベル AM 発振

1ピン発振出力

MW	130mV
SW	110~180 mV
	(8MHz) (30MHz)

注) 使用するコイルにより多少変わる。

FM: ・レシオ検波方式

・クォードラチャ検波用 IC に比べ 下記の点で有利である。

・無信号ノイズが少ないため 弱入力ミュートが不要であり 特にヘッドフォンラジオ等に最適である。

・サイドピークが少ない。

・高 S/N が得られる。

・フロントエンドのバイアスあり。(10ピン 1.2V)

その他 ・減電圧特性改善 (動作電圧 2.5~9.0 V)

・ダイナミックレンジの広い FM/AM Sメータ出力 (14ピン 0~1.4 V)

機能 AM: コンバータ, 発振, IP, Sメータ出力

FM: IP, Sメータ出力

最大定格/ $T_a = 25^\circ\text{C}$, 指定測定回路において

項目	ピン	単位
最大電源電圧	$V_{CC \text{ max}}$	9 V
出力電圧	$V_O \text{ max}$	15 V
入力電圧	$V_I \text{ max}$	$\pm 1 \text{ V}_{p-p}$

次ページへ続く。

等価回路ブロック図

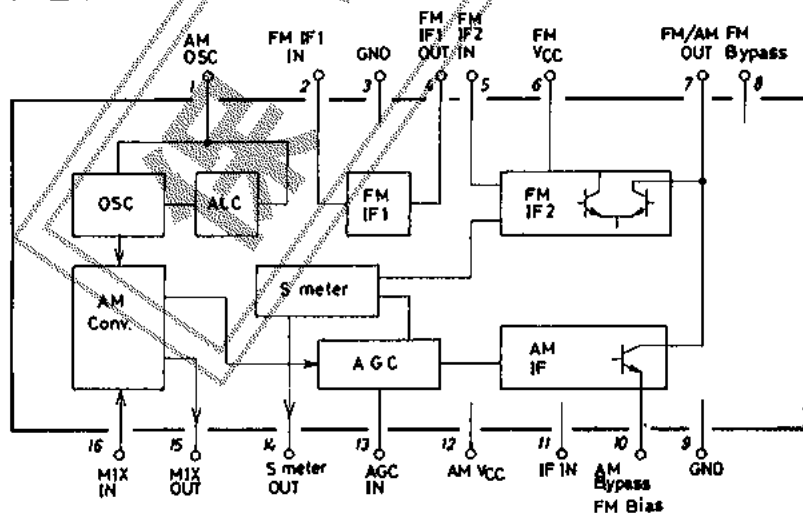

外形図 30068-016IC
(unit: mm)

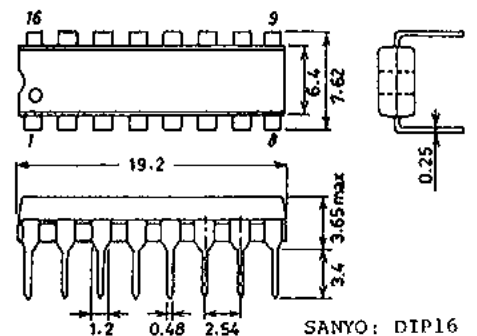

*これらの仕様は、改良などのため変更することがあります。

■ 使用上の注意点

・ アースパターン

- ・ フロントエンド部(または2ピン入力段以前の回路)は できるだけ4-5ピン間のセラフィルと離す。
- ・ Rg はできるかぎり小さく。

- ・ 3ピンへのアース回路は できるだけ大きく短く、またフロントエンドからのアースと共通にしない。

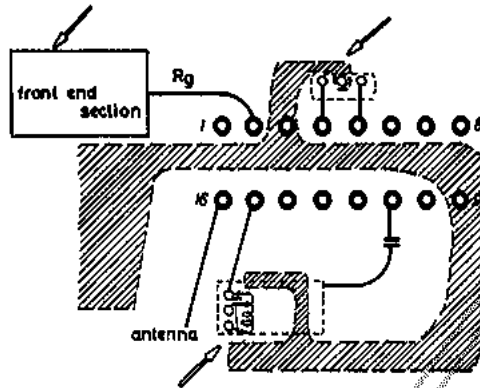

T4, T5 のアースは antenna からのアースと別にして 9ピン で合流させることとし、antenna からのアースと共通にはしない。

・ AM 発振コイル使用法

下図で A の場合 1ピン発振出力は 80mV 以上となるように Q_0, n を決める。80mV 以下の感度低下を防ぐためである。

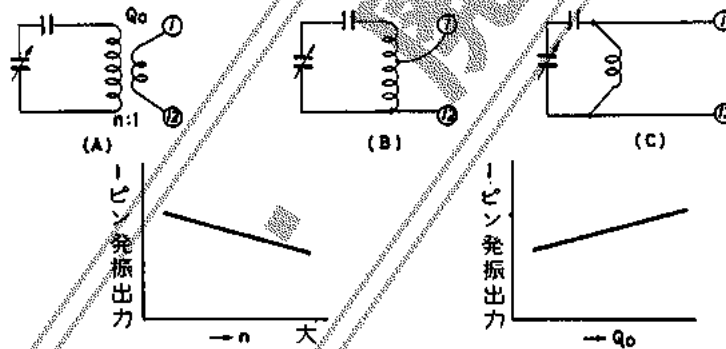

・ AM 段間コイル

推奨応用回路では 複同調コイルを使用した方が、下記のような使用法も可能である。ただし短波帯において 場合によっては、局発の漏れに起因するビート発生などがあるので注意が必要である。

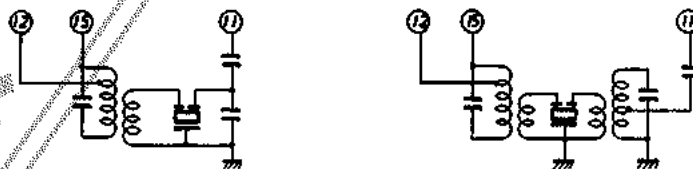

・ FM 復調出力, ひずみ率

FM の復調出力, ひずみ率は レシオコイルによりほぼ決まる。6-7 ピン間の最大振幅は 内部のリミッタにより約1.4V で規制されるため、復調出力とひずみ率は 相反する特性であるといえる。

このため、さらに復調出力のアップ、ひずみ率の向上を図るためには、7ピン V_{CC} を 6

LA1205

ピン V_{CC} より 1~2V 上昇させてリミッタに無関係とした上で、コイルの仕様によって（タップ位置、 Q_0 、結合）ある程度実現可能となる。

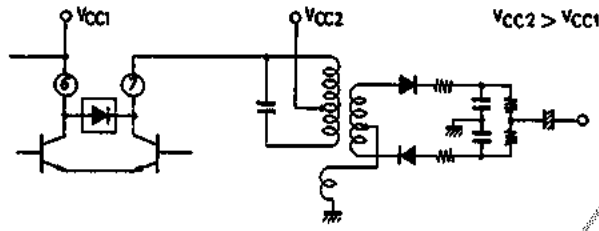

■ 応用回路例 -1 FM/MW (525~1660 kHz)

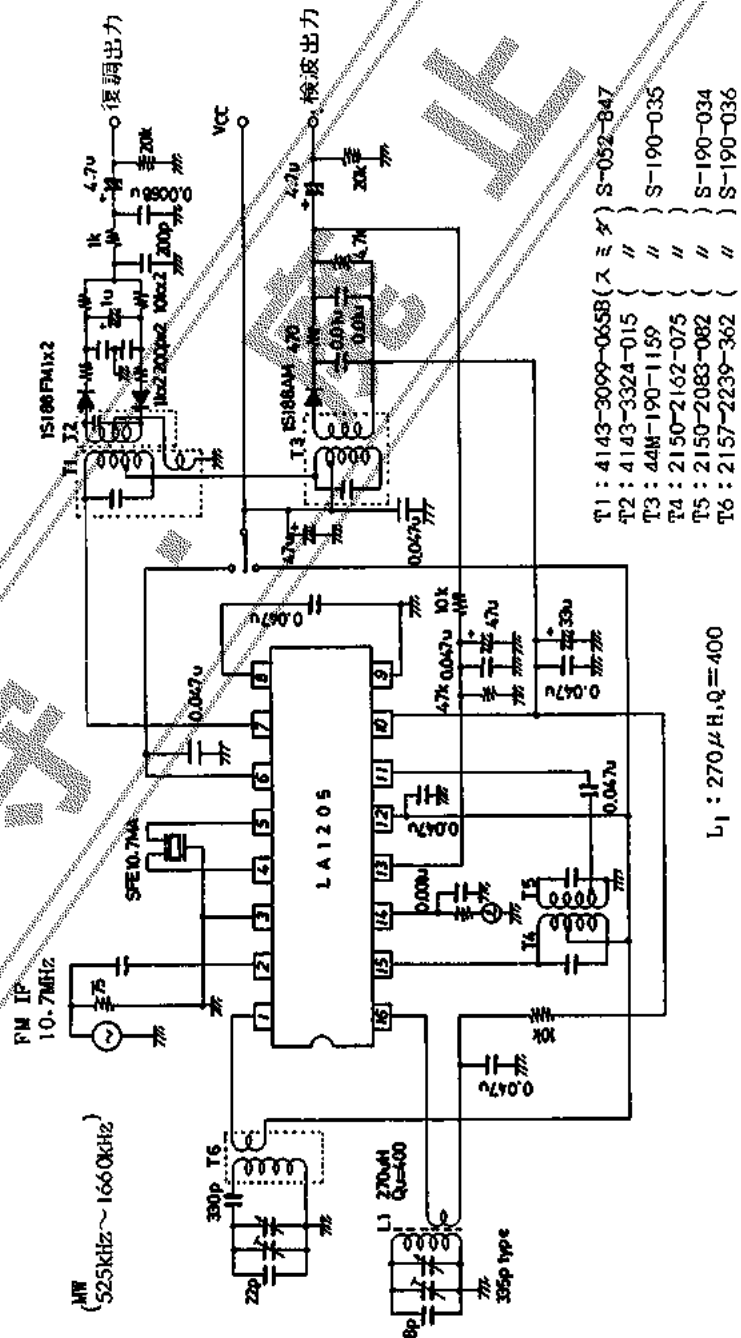

[FM Vcc 特性] FM I/O Characteristics

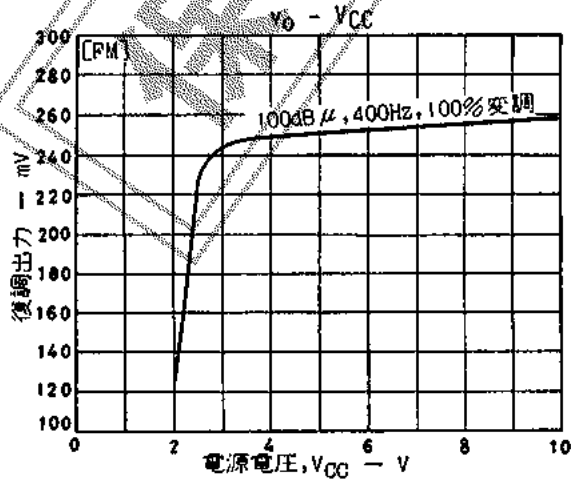
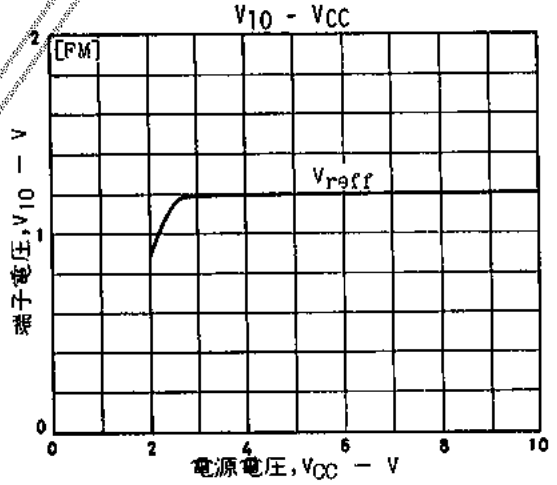
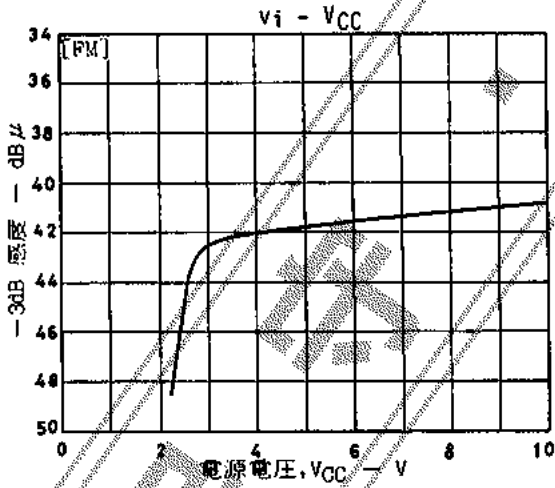
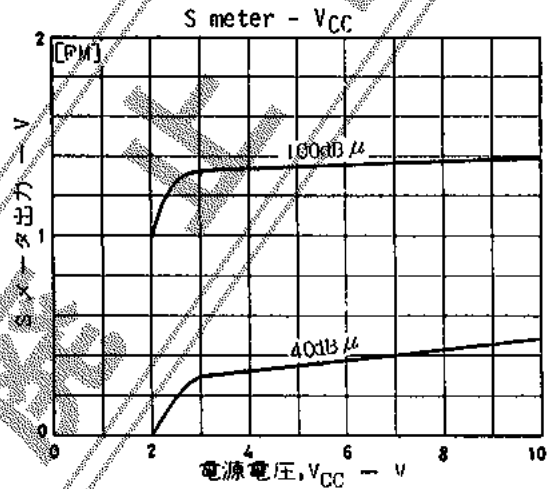
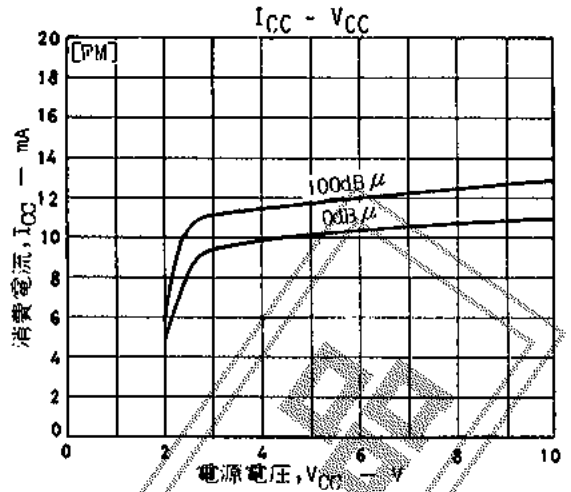
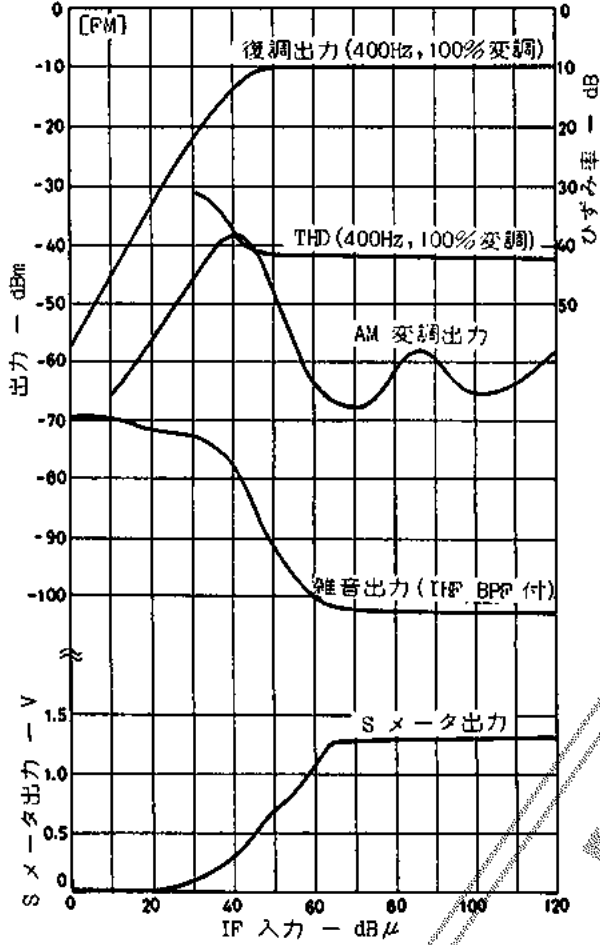

[MW Vcc 特性] MW I/O Characteristics

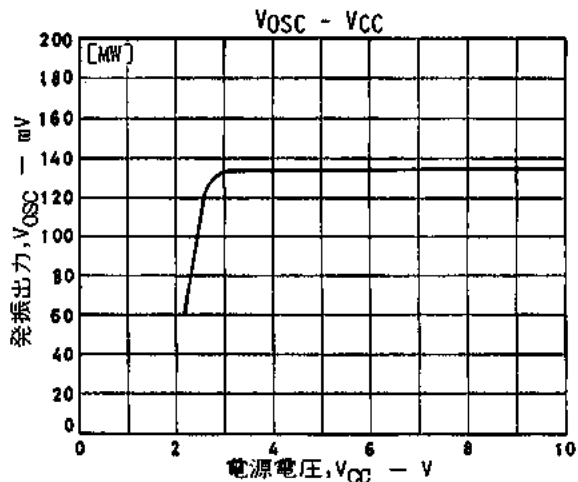
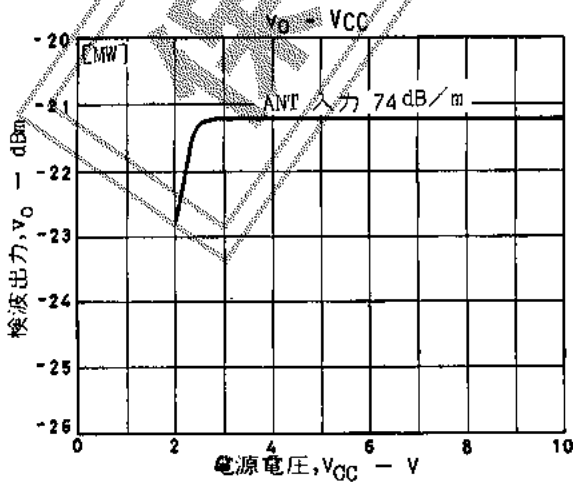
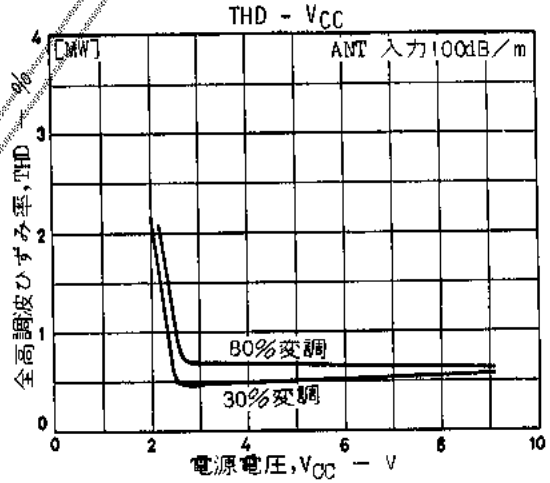
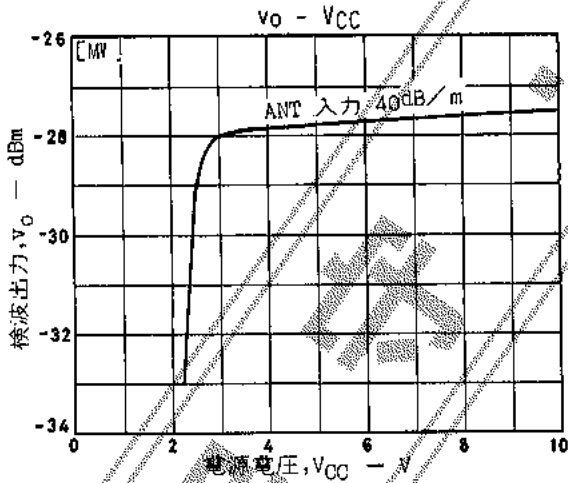
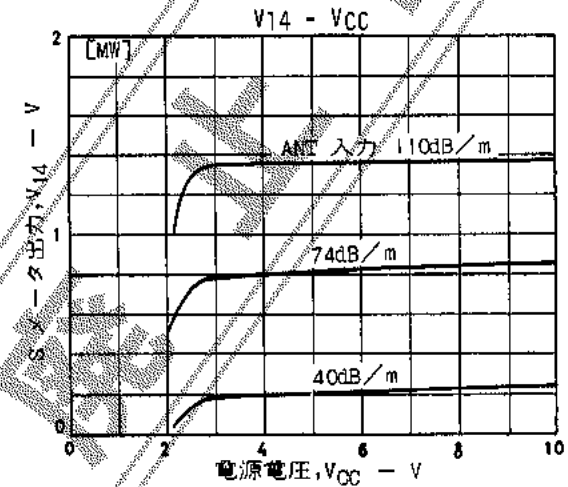
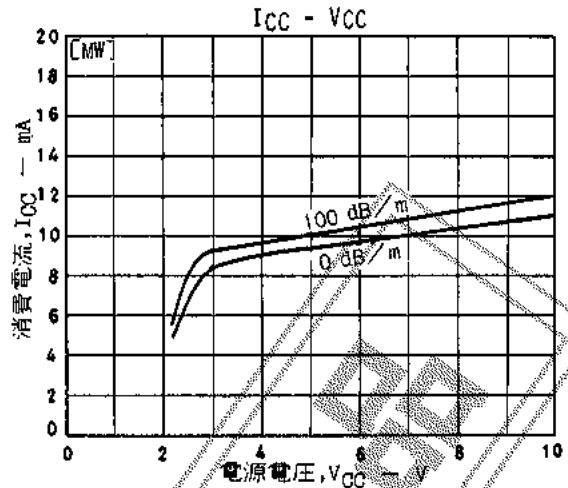
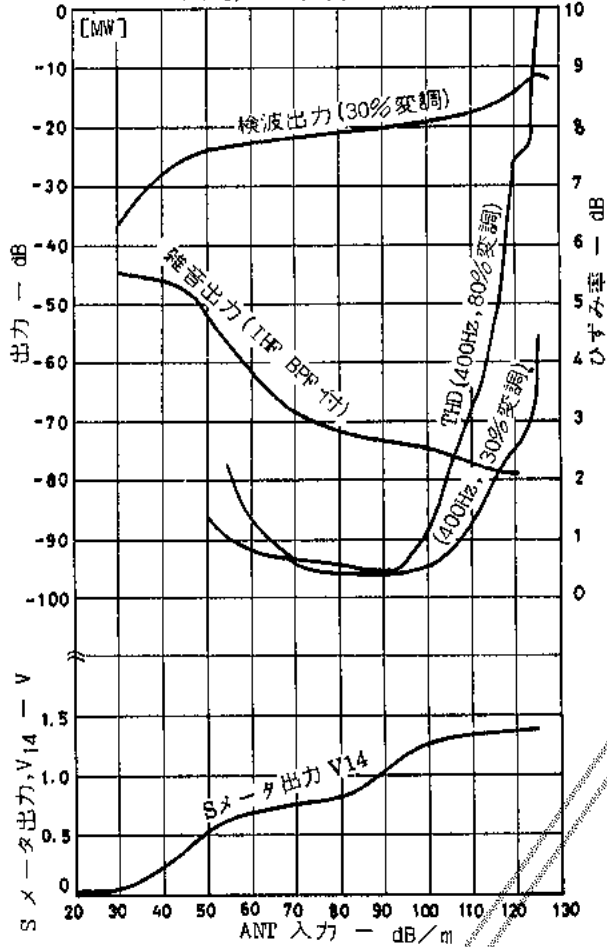

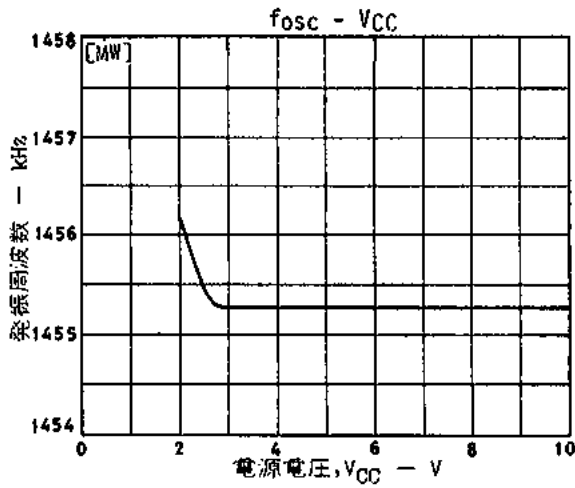

■ 応用回路例-2 FM/SW2 (7.2~24 MHz)

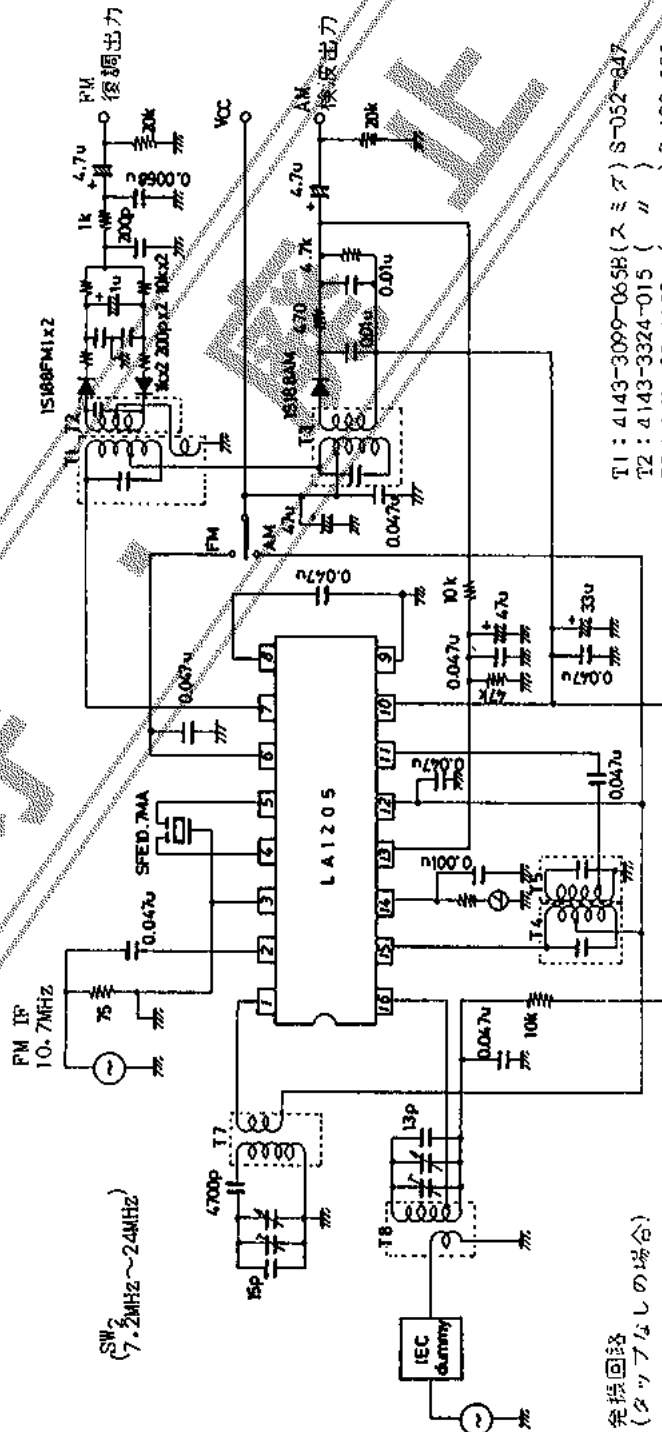

- T1 : 4143-3099-065B (スミタ) S-052-a47
- T2 : 4143-3324-015 (")
- T3 : 44M-190-115P (") S-190-035
- T4 : 2150-2162-075 (")
- T5 : 2150-2083-082 (") S-190-034
- T7 : YT-10169 (エッセイ), 113CRF-6368AG (東光)
- T8 : 2158-4140-044 (スミタ)

保守

発振回路 (タックオフの場合)

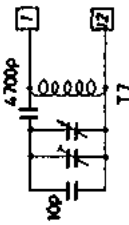

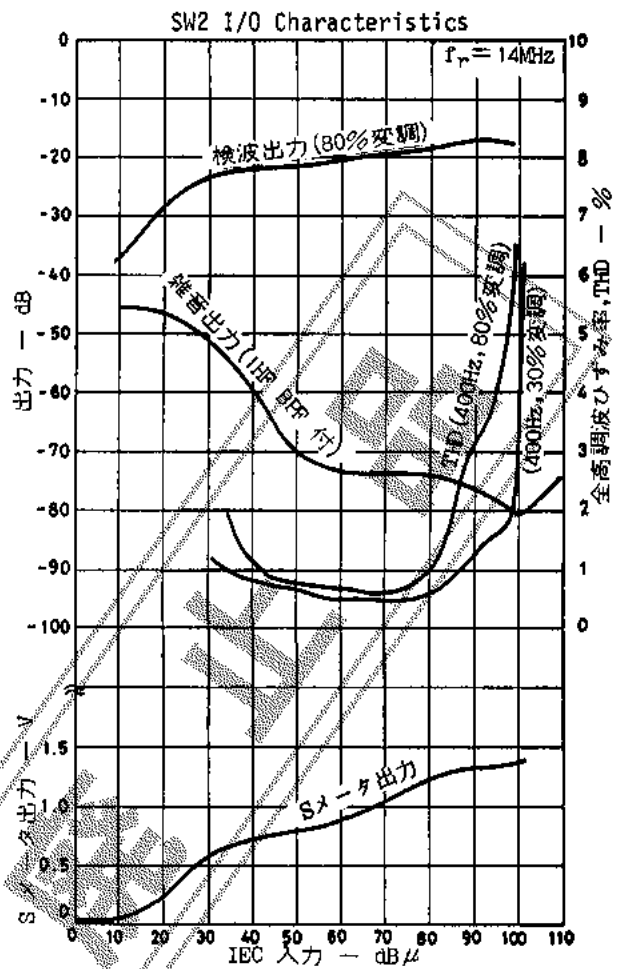
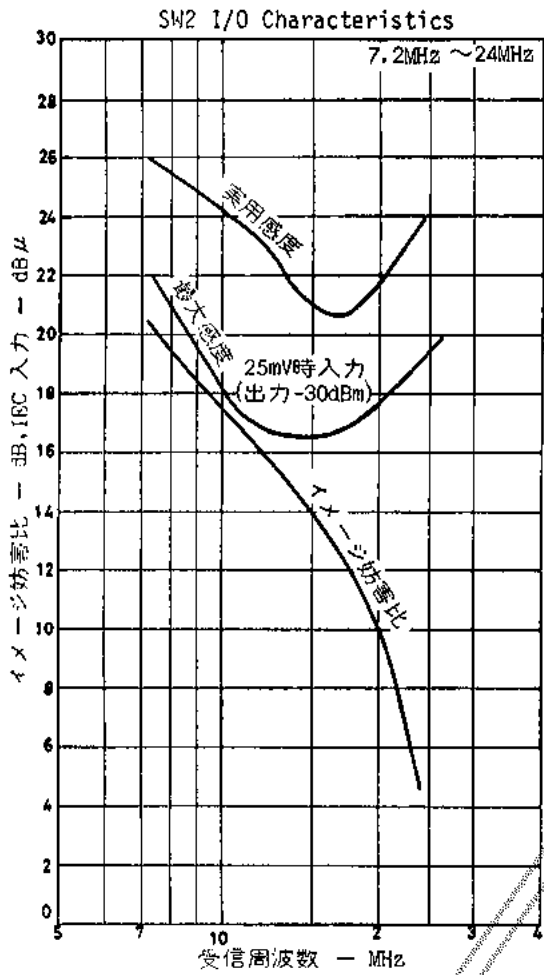

保 持

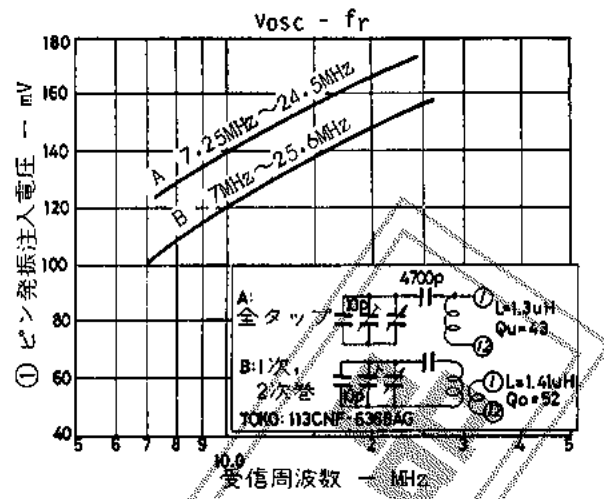
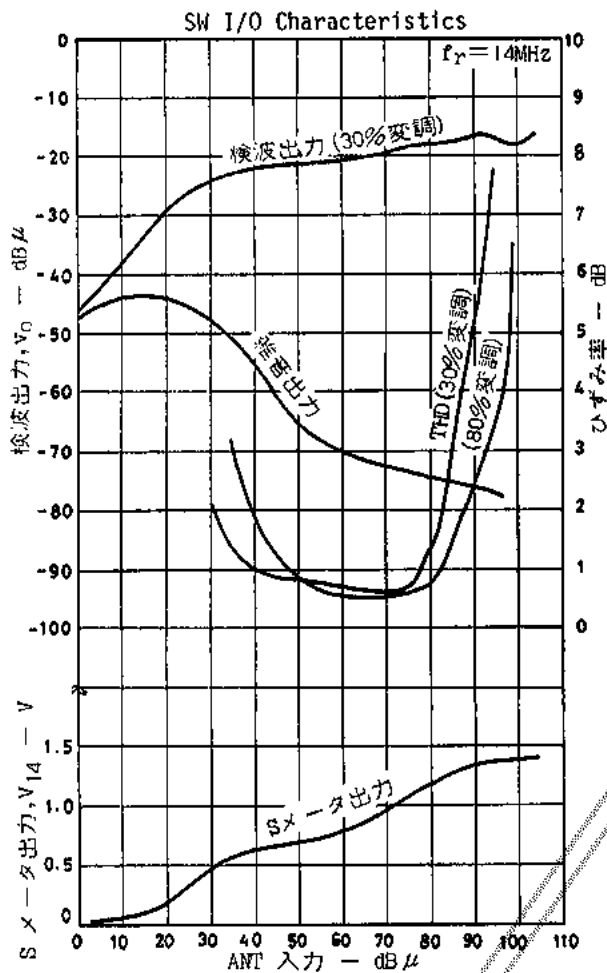

Mitsumi YT-10170
 1-3 L=0.7 μ H, Q0 \geq 28 (25.2MHz)
 0.42 ~ 0.9 μ H
 1-3 9T, 4-6 6T

Mitsumi YT-10172
 1-3 L=0.7 μ H, Q0 \geq 70 (25.2MHz)
 0.46 ~ 1.0 μ H
 1-3 9T, 4-6 6T

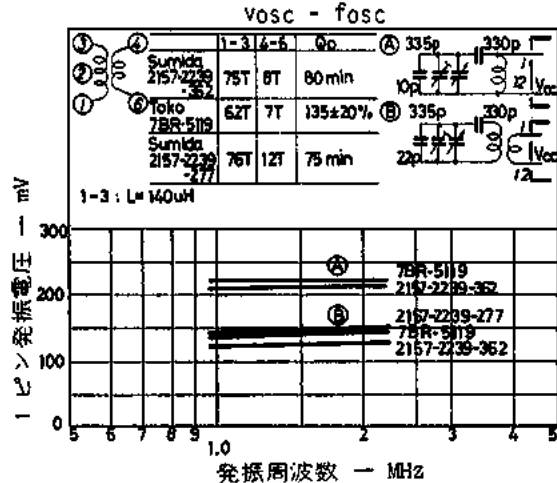
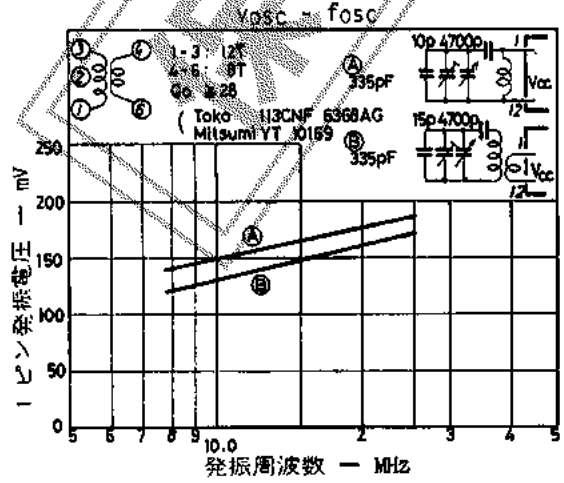
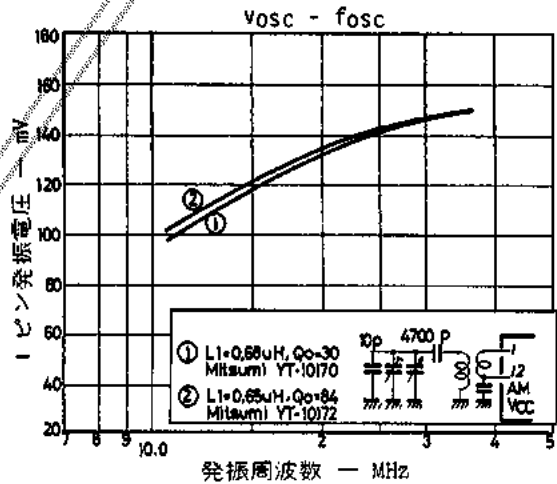
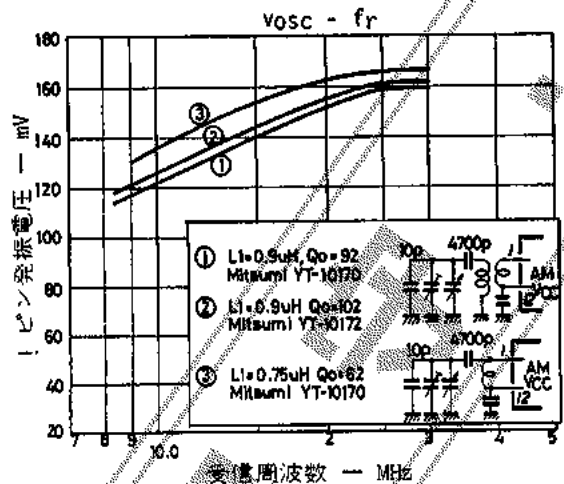

[AM 温度特性 ($V_{CC}=4.5V$)] (点線はサーモスポットによりICのみ温度を変えた場合の特性)

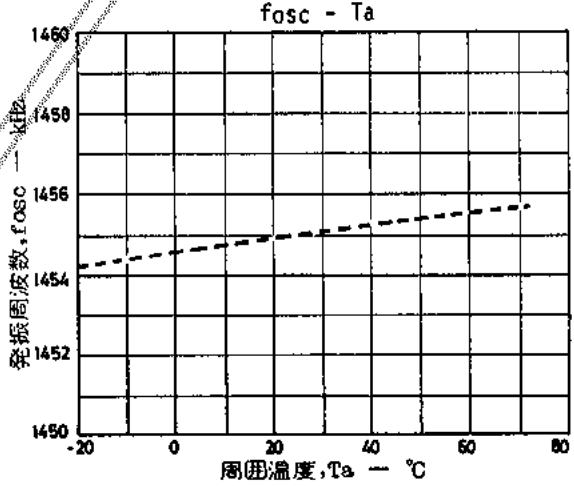
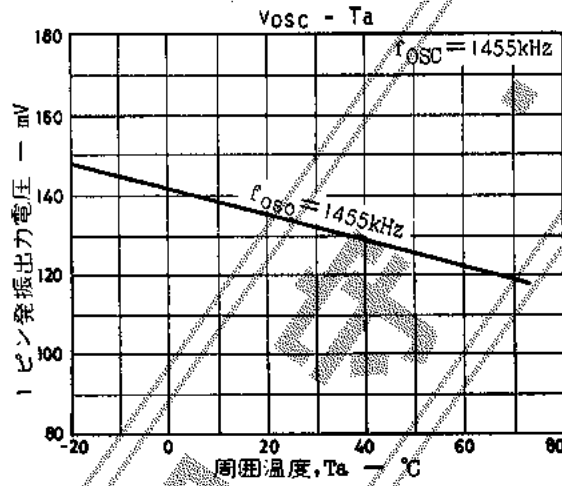
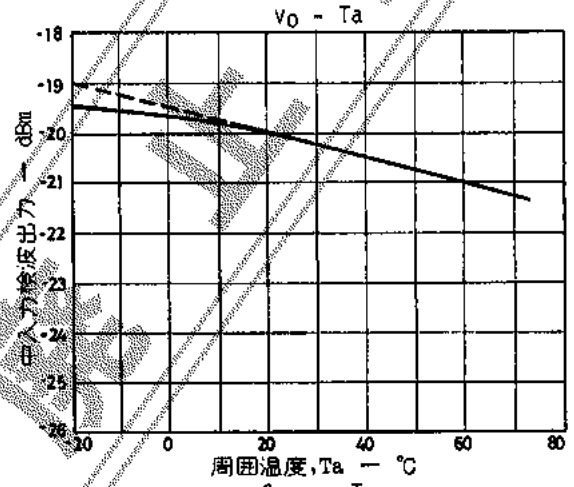
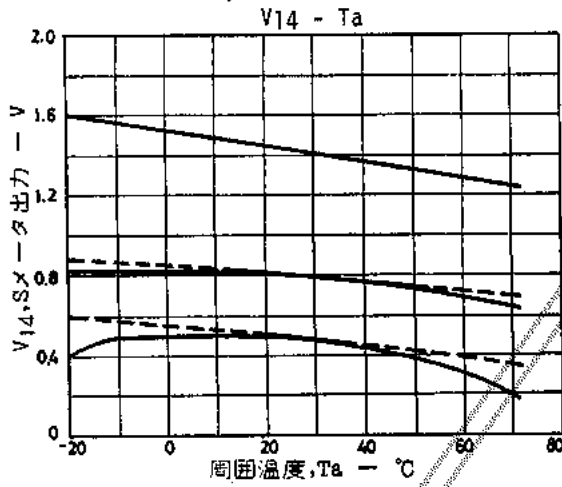
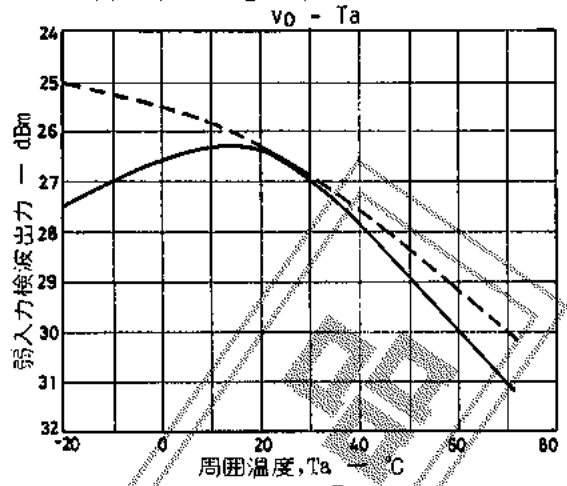
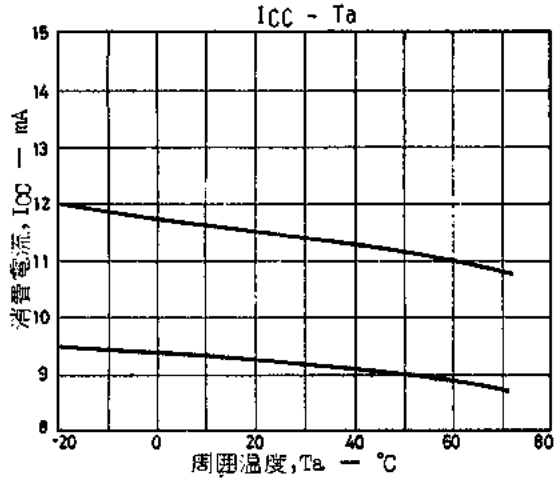

[FM 温度特性 ($V_{CC}=4.5V$)] (点線はサーモスポットによりICのみ温度を変えた場合の特性)

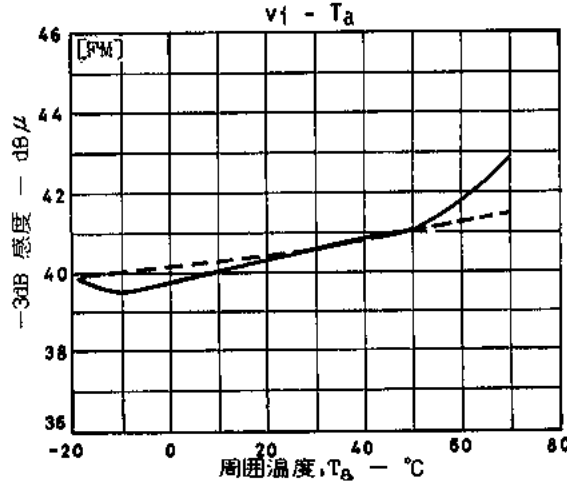
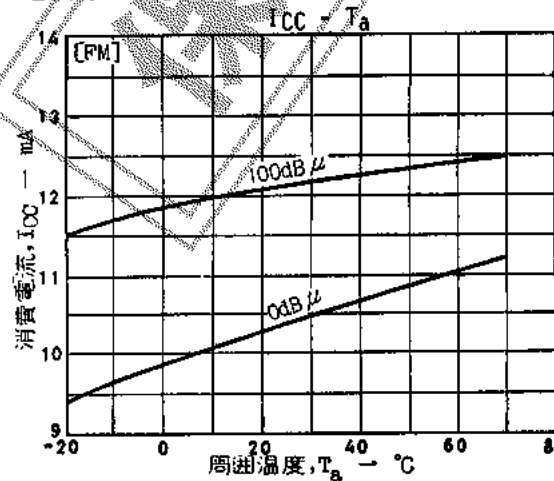

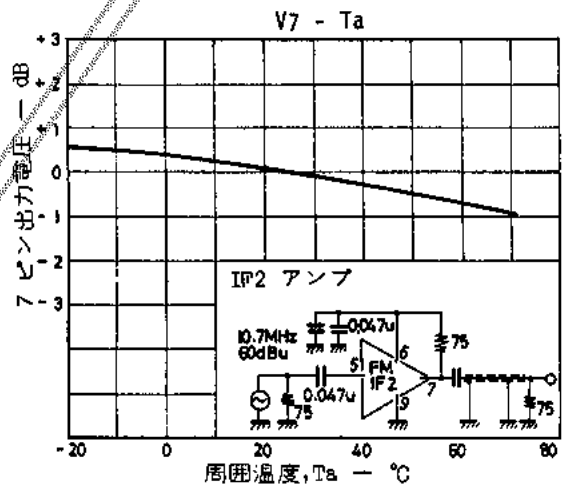
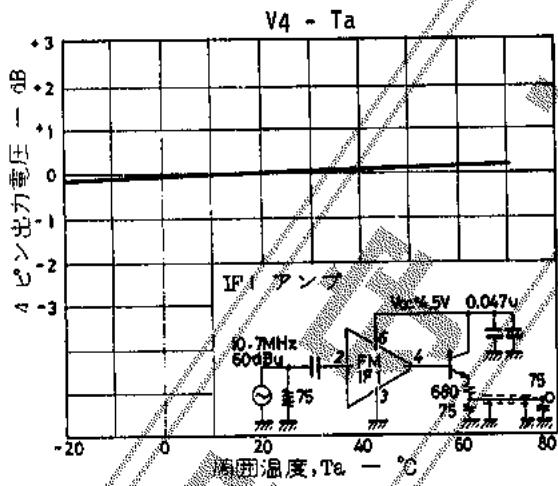
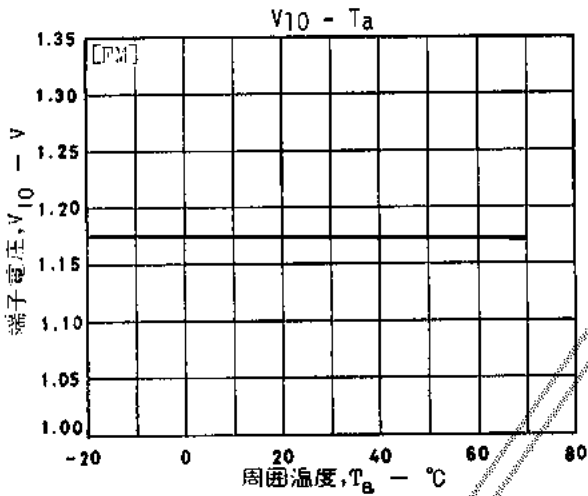
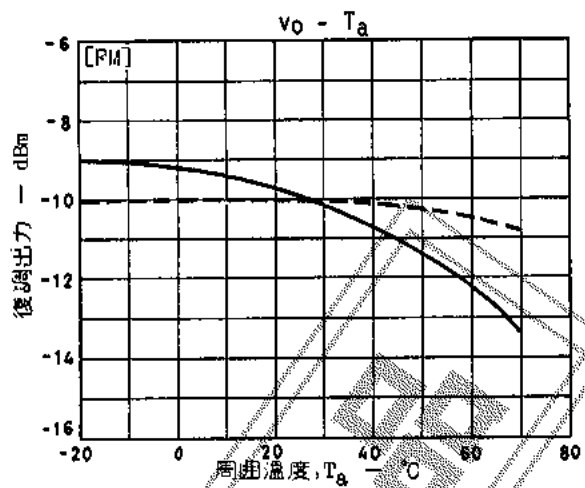
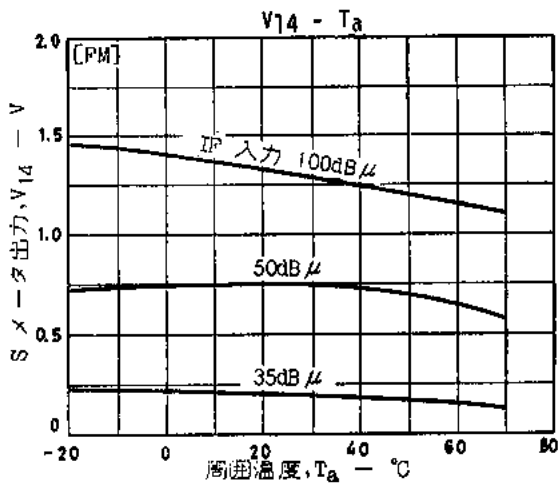

◇ 短波発振波形 LA1205

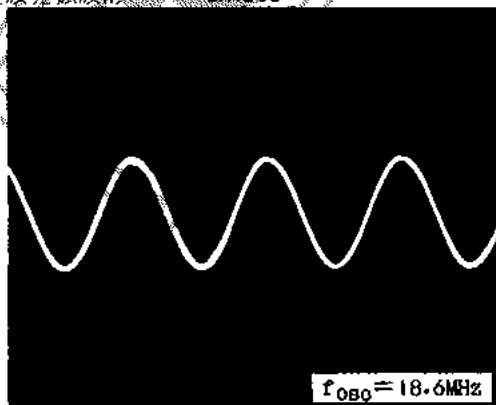

ALC 回路のない一般発振回路

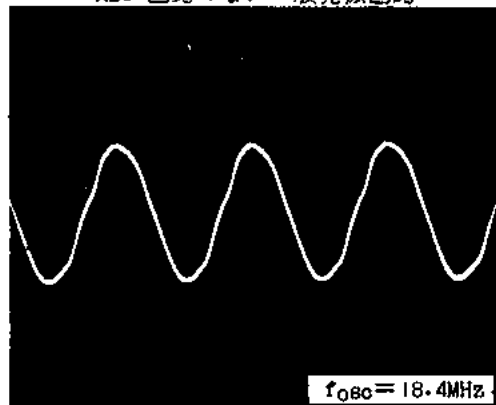

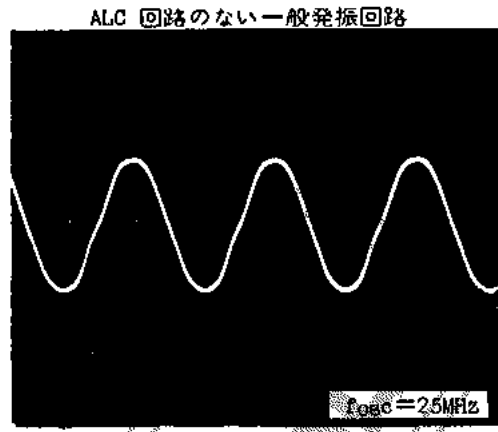
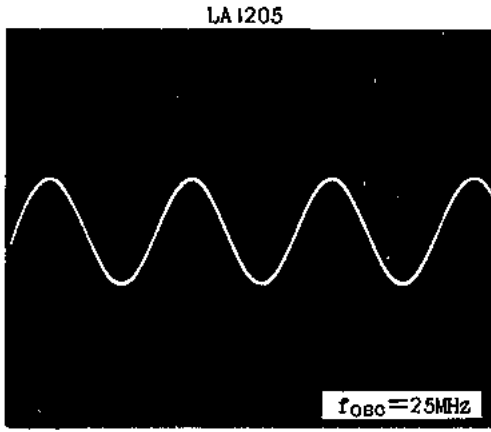

◇ 短波発振のスプリアス波形

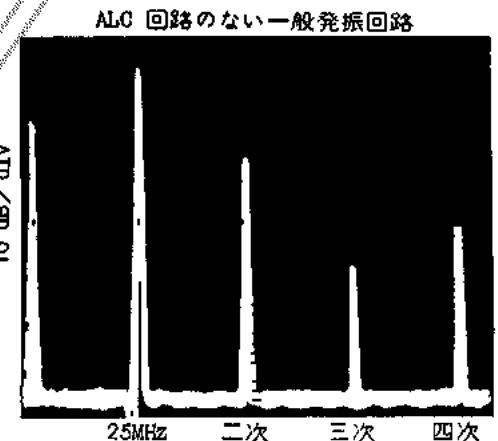
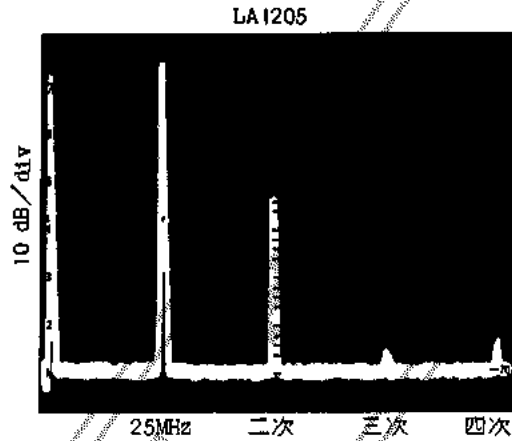
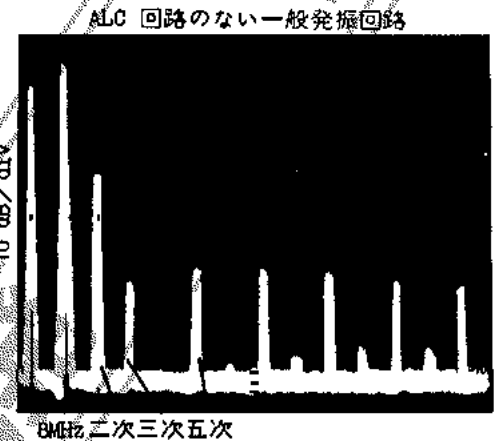
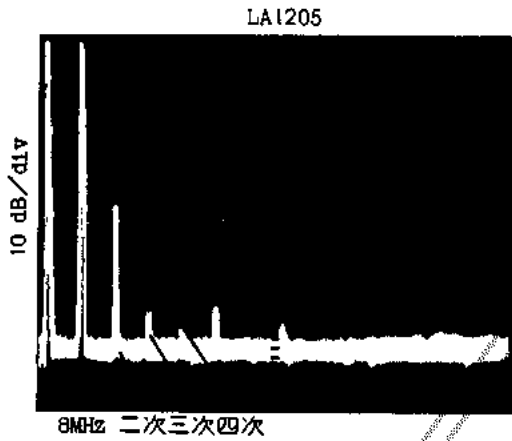

この資料の応用回路および回路定数は一例を示すもので、量産セットとしての設計を保障するものではありません。
 まだこの資料は正確かつ信頼すべきものであると確信しておりますが、その使用にあたってはお客様の工業所有権その他の権利の実施に対する保証を行なうものではありません。

The application circuit diagrams and circuit constants herein are included as an example and provide no guarantee for designing equipment to be mass-produced.
 The information herein is believed to be accurate and reliable. However, no responsibility is assumed by SANYO for its use; nor for any infringements of patents or other rights of third parties which may result from its use.